



Modell SIRIUS 3.1

**SCHIEDEL**

# Schiedel SIRIUS

Energieeffizienter und moderner Kaminofen  
Raumluftunabhängig geprüft

[www.schiedel.de](http://www.schiedel.de)



# Schiedel SIRIUS

## Der moderne Kaminofen von Schiedel – Raumluftunabhängig geprüft

### Kaminofenreihe SIRIUS: Perfekt für modernes und energieeffizientes Wohnen

Mit der Modellreihe SIRIUS präsentiert sich eine innovative Ofenlösung, die sowohl in Neubauten als auch in Bestandsgebäuden für wohlige Wärme und ein stilvolles Ambiente sorgt. Die Modelle SIRIUS 1.1 und SIRIUS 3.1 bestechen durch ein zeitloses Design, hohe Funktionalität und modernste Technologie. Besonders das Modell SIRIUS 3.1 überzeugt mit zusätzlichen seitlichen Sichtscheiben, die einen beeindruckenden Blick auf das Flammenspiel ermöglichen.

Beide Varianten sind für den raumluftunabhängigen Betrieb zugelassen und entsprechen den hohen Anforderungen der DIN EN 16510. Durch die separate Zuluftführung wird die Verbrennungsluft von außen bezogen, was nicht nur die Effizienz steigert, sondern auch den sicheren Betrieb in hochgedämmten, modernen Gebäuden gewährleistet – ideal in Kombination mit kontrollierten Wohnraumlüftungsanlagen. Auch bei der Nachrüstung in Bestandsgebäuden in Kombination mit

einem Edelstahl-Außenwandschornstein ist ein effizienter Betrieb raumluftabhängig problemlos möglich.

Die durchdachte Konstruktion des SIRIUS mit einem dichten, geschweißten Ofenkörper und einer selbstschließenden Feuerraumtür garantiert höchste Sicherheit. Dank der fortschrittlichen Verbrennungstechnologie wird der Brennstoff Holz besonders effizient genutzt, was Energie spart, Kosten reduziert und die Umwelt schont. Die Energieeffizienzklasse A+ bestätigt seine Nachhaltigkeit.

Ob Neubau oder Sanierung – der SIRIUS ist die perfekte Wahl für alle, die auf eine gelungene Kombination aus modernem Design, Effizienz und Komfort setzen. Lassen Sie sich von der Wärme und Ästhetik des SIRIUS begeistern und genießen Sie gemütliche Kaminabende auf höchstem Niveau!

#### Technische Daten SIRIUS

	SIRIUS 1.1	SIRIUS 3.1
Maße B x H x T in mm	522x1208x382	522x1208x382
Brennraumgröße B x H x T in mm	340x390x250	380x390x250
Gewicht in kg	133	130
Rauchrohrabgang Durchmesser in mm	150	150
Rauchrohrabgang hinten / oben	Ja/Ja	Ja/Ja
Ofenkörper/Türenmaterial	Schwarz/Stahl	Schwarz/Stahl
Sichtfenster	1	3
Nennwärmeleistung in kW	6	6
Frischlufanschluss Durchmesser in mm	100	100
Betrieb: RaumluftABhängig / RaumluftUNabhängig	Ja/Ja	Ja/Ja
Wirkungsgrad in %	80,8	82
Energieeffizienzklasse	A+	A+

### Die Vorteile des SIRIUS Ofens

- 2 Modell-Varianten im abgerundetem Design (1.1/3.1)
- Raumluftunabhängige Betriebsweise
- Externe Frischluftzufuhr wahlweise von hinten oder unten
- Hohe Energieeffizienz:  
Klasse A+ und umweltfreundliche Verbrennung  
Wirkungsgrad: 80,8%/82%
- Anschluss möglich an bestehenden Schornstein, oder einen optional benötigten Edelstahl-Außenwandkamin
- Geprüft nach DIN EN 16510
- SIRIUS 3.1 mit schöner seitlicher Sicht in den Brennraum dank seitlichen Sichtscheiben



Raumluft-  
**un**abhängige  
Betriebsweise



Modell SIRIUS 1.1

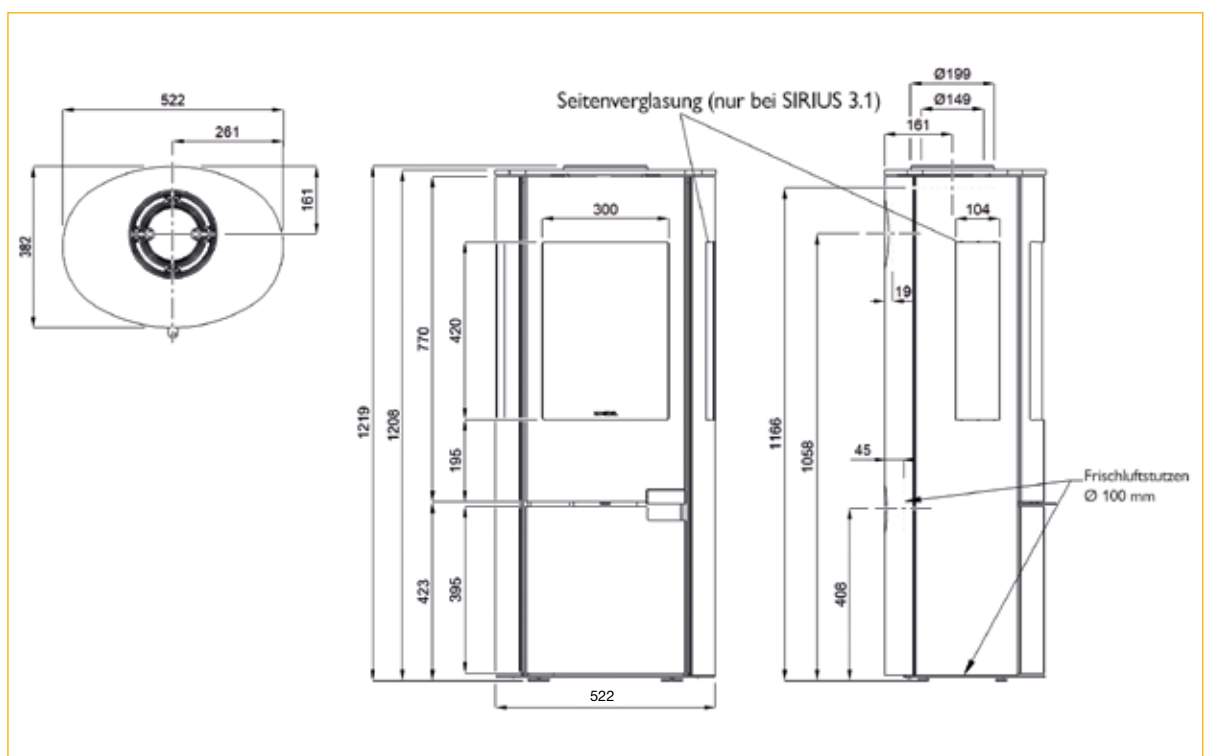

# Schiedel OFENROHRE



Ofenrohre-Material: Stahlblech 2,0 mm, Farbe schwarz Ø150

Optimiert für Schiedel SARGAS und SIRIUS.

Die Design-Verbindungs-Rauchrohre für Holzöfen und Schornsteine zeichnen sich durch klare Ästhetik, elegantes und glattes Design aus.

Hochwertige Ofenrohre, welche das Aussehen Ihres Kaminofens unterstreichen.



## Rauchrohr 1000 mm

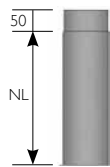

Art.-Nr.	153545
Nutzlänge (NL)	950



## Rauchrohr 500 mm

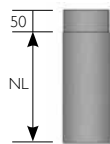

Art.-Nr.	153539
Nutzlänge (NL)	450



## Rauchrohr 250 mm

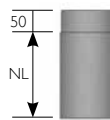

Art.-Nr.	153533
Nutzlänge (NL)	200



## Rauchrohr 250 mm mit Drosselklappe

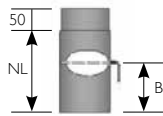

Art.-Nr.	153551
Nutzlänge (NL)	200
B	125



## Bogen 3-teilig 90°

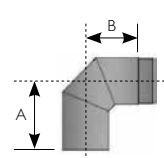

Art.-Nr.	153563
A	180
B	130



## Bogen 3-teilig 90° mit Tür

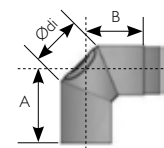

Art.-Nr.	153569
A	180
B	130
Ødi	85



## Rosette 50 mm

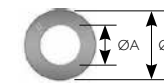

Art.-Nr.	153579
ØA	155
ØB	260



## Dichtschnur für Ofenanschluss Ø 12-14

aus Mineralfaser,  
Dicke veränderbar,  
zum Abdichten von  
Rauchrohren,  
nicht brennbar,  
Mineralwollestrick 1,5 lfm

Art.-Nr.	100546
Dicke in cm	3



## Glasplatte für Einzelöfen

als Funkenschutz

Art.-Nr.	176643
Gewicht/kg	21,2
Farbe	klar

Nachdruck und Vervielfältigung nur mit Genehmigung der Schiedel GmbH & Co. KG, München. Technische Änderungen und Druckfehler vorbehalten. SIR 1124 \* 24\_1350



Schornsteine, Öfen und Lüftungslösungen entwickelt für Ihr Leben.

Schiedel GmbH & Co. KG  
Lerchenstraße 9  
D-80995 München  
T +49 (0)89 35409-0

info.de@schiedel.com  
www.schiedel.de



A **standard**  
INDUSTRIES COMPANY